

Guide Utilisateur



Nortel Networks

Postes Opérateurs

M520

M520N

M640

**NORTEL
NETWORKS**

M520 - M520N et M640

Le modèle présenté est le M640.

L'exploitation des postes M520 et M520N est identique.

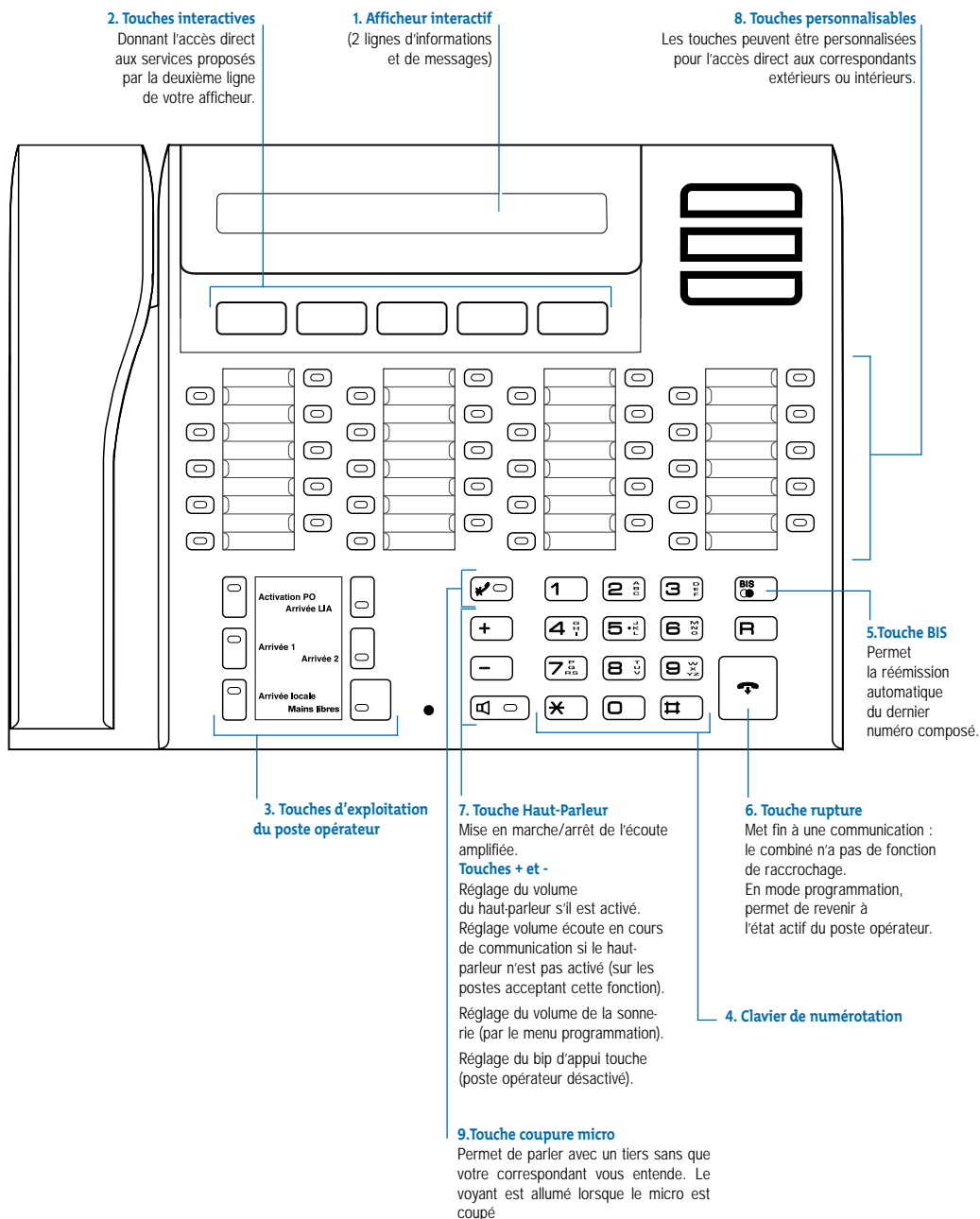

Raccordement des postes M520 - M640

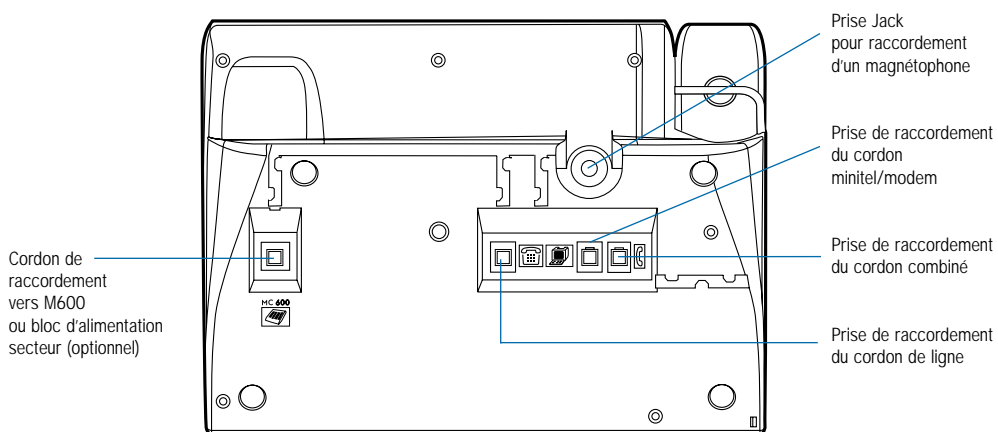

M600

Le module M600 permet l'adjonction de 20 touches programmables au poste M520 ou M640.

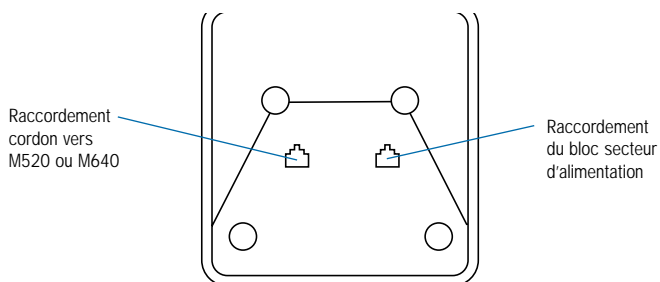

L'utilisation des touches du M600 est identique à celle du poste M520 ou M640

Important : l'utilisation du bloc secteur d'alimentation est impérative avec M600

ATTENTION !

Pour éviter une altération de la surface de votre poste, nous vous conseillons de le nettoyer avec des produits non agressifs.
SONT A EXCLURE : alcools, produits bureautiques, produits à base de trichloéthylène.
Nous recommandons l'usage d'un chiffon légèrement humecté d'eau savonneuse.
La température d'utilisation doit être comprise entre 5° et 45°.

Raccordement du poste M520N

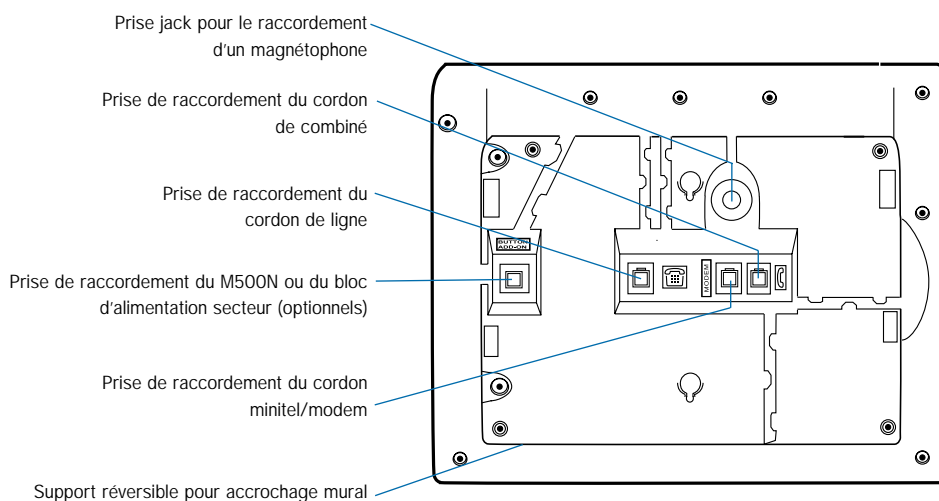

M500N

Le module M500N permet l'adjonction de 20 touches programmables au poste M520N.

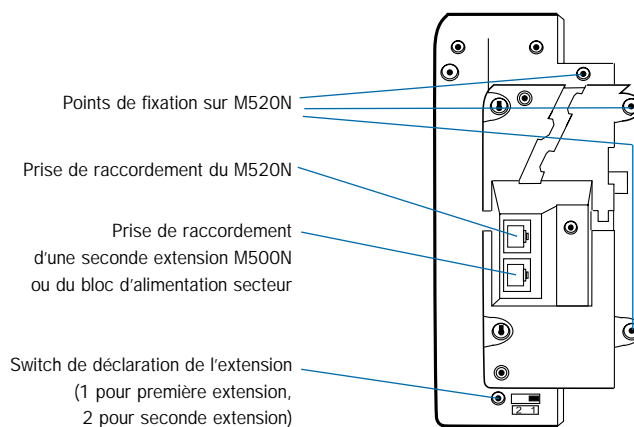

Raccordement électrique: alimentation sur réseau 230 V, courant alternatif monophasé à l'exclusion des installations à schéma IT définies dans la norme EN 60-950. Attention, la tension du réseau est classée excessive selon les critères de la même norme. Par précaution, en cas de danger, le bloc d'alimentation secteur sert de dispositif de sectionnement de l'alimentation 230 V. Il doit être installé à proximité du matériel et être aisément accessible.

Raccordement téléphonique: les tensions présentes sur ce réseau sont classées TRT (Tension Réseau Téléphonique) au sens de la norme EN 60-950.

Le marquage CE atteste de la conformité des produits aux règlements techniques applicables à la date de l'agrément conformément respectivement aux Directives et dispositions complémentaires 73/23/CEE pour la sécurité usagers et 89/336/CEE pour les perturbations Electromagnétiques.

Touches d'exploitation du poste opérateur M520 - M520N et M640

TOUCHE ACTIVATION P.O.

Permet la mise en service ou le retrait du poste opérateur.
Le voyant est allumé lorsque le P.O. est désactivé.

TOUCHES ARRIVÉES

Permettent la prise des appels arrivant sur le poste opérateur.
La prise d'un appel n'est possible que si l'opératrice dispose d'un CCO libre.
L'arrivée des appels est matérialisée par le clignotement du voyant ARRIVÉE 1.

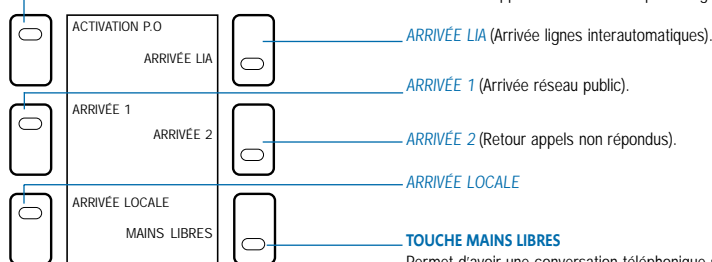

Touches personnalisables M520 - M520N et M640

VOYANT INCIDENT MAJEUR - Réserve pour un usage ultérieur.

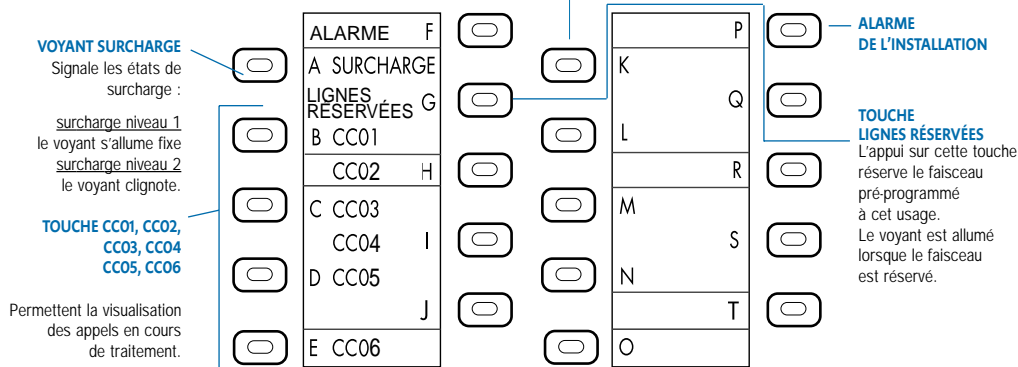

	Etat du voyant	Etat téléphonique associé	Action après appui sur la touche
	Eteint	Libre	Prise au départ
	Allumé fixe	En conversation	Mise en garde
	Clignotement lent	En garde	Reprise
	Clignotement rapide	En garde depuis plus de 40 secondes	Reprise



Sommaire

	Page
Présentation du poste opérateur	1
Afficheur interactif	
Touches interactives	
Touches d'exploitation du poste opérateur	
Clavier de numérotation	
Touche Bis	
Touche rupture	
Touches Haut-Parleur, + et -	
Touches personnalisables	
Exploitation du poste opérateur	4
Mise en service	4
Départ de l'opératrice	5
Traitement des appels	6
Réponse aux appels	6
Appel de l'opératrice	8
Double appel et transfert	10
Garde et reprise	11
Consultation de l'état d'un poste	12
Chainage	14
Libération du poste opérateur	14
Fonction prénumérotation	15
Pour composer le numéro de votre correspondant	15
En cours de communication	15
Fonctions de messagerie entre postes	16
Changez de langue	17
Programmation des services	18
Programmation des numéros	18
Programmation des mélodies	21
Programmation du réglage contraste écran	22
Paramétrage et gestion du système depuis le poste opérateur	23
Réservation de lignes extérieures	24
Programmation et gestion du système	25
Gestion hôtelière	30
Visualisation des communications	34
Visualisation de l'état des lignes réseaux	35
Surveillance des lignes groupées	36

EXPLOITATION DU POSTE OPERATEUR (P.O.)

Mise en service

Désactivé, le P.O. n'a aucune fonction téléphonique.

L'activation du poste opérateur est réalisée en appuyant sur la touche ACTIVATION P.O. Un message demandant confirmation apparaît sur l'afficheur. Les voyants s'allument et le poste sonne.

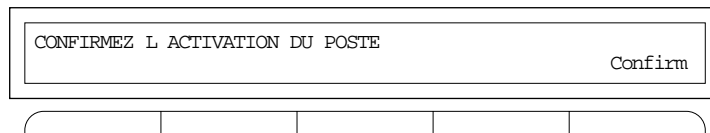

La confirmation de l'activation du poste se fait en appuyant sur la touche interactive



Le menu du poste opérateur au repos apparaît :

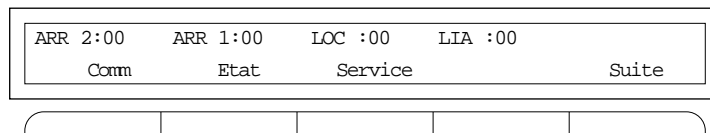

Lorsque le P.O. est actif, l'afficheur donne le nombre des appels en attente par flux de trafic :

En cas de non-confirmation, le P.O. revient en l'état initial (Inactif) après 5 secondes.

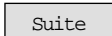
La touche interactive  affiche la date et l'heure.

Départ de l'opératrice

La désactivation n'est possible que si le P.O. est hors communication même s'il ya des appels en attente (hors CCO) sur les touches ARRIVÉE.
Les appels en attente seront réaiguillés automatiquement.

La manœuvre s'effectue en appuyant sur la touche ACTIVATION P.O. :
un message apparaît alors sur l'afficheur demandant la confirmation de la désactivation.

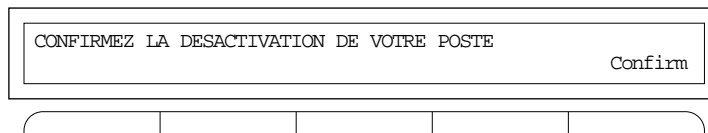

La manœuvre est enregistrée en appuyant sur la touche interactive .
Le P.O. est désactivé.

Si l'opératrice ne confirme pas la désactivation dans un délai de 5 secondes, le P.O. reste actif.

Si l'opératrice libre ne répond pas aux appels entrants, le P.O. se désactive automatiquement après environ 2 minutes.

TRAITEMENT DES APPELS

Réponse aux appels

En mode actif, le poste opérateur affiche l'arrivée des appels et les voyants des touches ARRIVÉE clignotent.

ARR 2:00	ARR 1:01	LOC :00	LIA :00	
Comm	Etat	Service		Suite

Pour répondre à un appel, il faut appuyer sur la touche ARRIVÉE clignotante. Un circuit de suivi est alors activé : le voyant correspondant à ce circuit CCO s'allume.

La manœuvre n'est effective que si une des touches CCO est libre (voyant éteint).

L'afficheur donne les informations concernant l'origine de l'appel et suggère les manœuvres à réaliser :

pour un appel extérieur :

ARRIVEE PTT				EQ 21/11/123
Comm	Prenum	<-Debut	FVocale	-->

- EQ représente la localisation physique de la ligne.
- Dans certains cas, le libellé arrivée PTT pourra être complété par le numéro de l'abonné appelant.

Pour un appel intérieur :

APPEL DE 8080	004/030			
Comm	Prenum	<-Debut	FVocale	-->

L'afficheur donne les informations sur :

- le numéro ou le nom de poste,
- le numéro de la société et du service

Réponse à un appel sortant :

RETOUR PTT 8081	004/030	NON REPONSE		
Comm	Prenum	<-Debut	FVocale	-->

L'afficheur donne les informations suivantes :

- le numéro ou le nom de poste
- le numéro de la société et du service
- le type de retour :
 - Retour PTT
 - Retour LIA
- Le motif du retour
 - non dérangé : ne pas déranger
 - non réponse
 - occupé
 - inaccessible : appel n'ayant pas abouti (hors service, faux appels...).
 - renvoyé : en cas de non-réponse, lorsque le destinataire est renvoyé ; le numéro affiché est celui du poste de renvoi.
 - non attribué : correspond à un numéro qui n'existe pas.
 - blocage : impossibilité à aiguiller l'appel par manque de ressources système.

Appel de l'opératrice

En phase active, l'afficheur du poste opérateur propose le menu suivant :

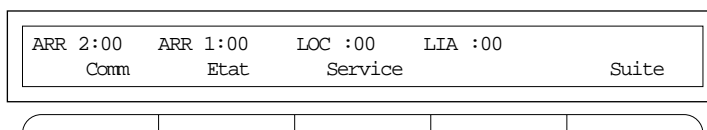

Pour initialiser un appel, l'opératrice peut numéroté directement au clavier, utiliser le menu **Comm** ou utiliser les touches personnalisables. Cette manœuvre initialise automatiquement un double appel s'il y a déjà une communication en cours.

L'activation du menu **Comm** par sa touche interactive associée donne accès au menu suivant :

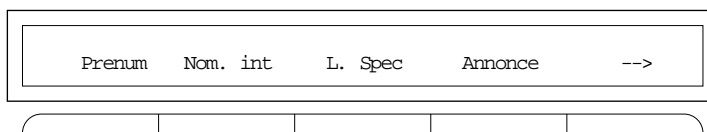

Si votre installation téléphonique est équipée d'une messagerie vocale.

En appuyant sur la touche interactive **Comm**, le menu suivant apparaît :

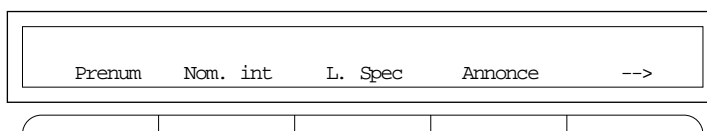

En appuyant sur la touche interactive **-->**, le menu ci-dessous apparaît :

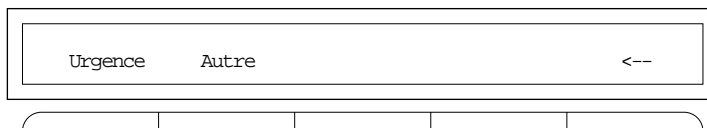

La touche **Autre** donne accès aux commandes.

A diagram of a telephone keypad with three columns. The first column is labeled 'L. Ext', the second 'No. Abrg', and the third 'Poste'. Below the keypad, there are four vertical lines indicating the positions of the keys.

Ces facilités activées par les touches interactives permettent d'accéder :

- **L. Ext. :** au réseau public
- **L. Spec. :** aux lignes interautomatiques.
Les lignes interautomatiques connectent directement un site de votre entreprise à un autre. Dans le cas d'une ou plusieurs lignes interautomatiques, le menu suivant apparaît alors :

A diagram of a telephone keypad with four columns. The first row is labeled 'CHOISISSEZ VOTRE DESTINATION'. The second row contains the labels 'LILLE', 'LYON', 'BREST', and 'SIEGE'. Below the keypad, there are four vertical lines indicating the positions of the keys.

Les directions sont représentées par leurs noms ou, par défaut, par un libellé LIA : XX

Le choix d'une de ces destinations numérote automatiquement l'accès à la ligne. Le numéro doit être complété par le numéro de poste de la personne demandée.

- **Annonce :** appel simultané d'un groupe de postes numériques pour diffusion d'un message sur leur haut-parleur.
- **Urgence :** accès à la liste des numéros d'urgence de l'entreprise.
- **No. Abrg :** accès à la liste des numéros abrégés communs de l'entreprise.
- **M Vocale :** appel de la messagerie vocale, si votre installation en comporte une.
- **Poste :** appel d'un poste par son numéro de poste. Permet de ne pas composer de préfixe d'accès dans certains cas particuliers.

Double appel et transfert

Après la prise d'un appel, le double appel peut être réalisé de plusieurs manières :

- en numérotant directement au clavier
- en utilisant une touche personnalisable,
- en utilisant le menu

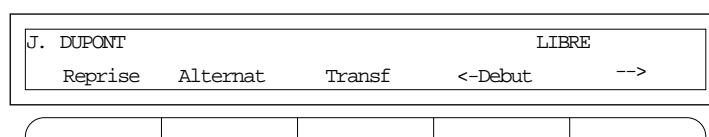

Le nom de la personne appelée s'affiche (si l'option annuaire est présente), sinon le numéro d'annuaire est affiché.

En cas de non-réponse, l'appel est repris en appuyant sur la touche ou sur la touche interactive .

Il est également possible de continuer de parler avec le premier interlocuteur en appuyant sur la touche interactive .

La touche interactive réaffiche le menu de choix des lignes départs et annule la tentative d'appel.

Le transfert peut être réalisé avant la réponse en appuyant sur la touche interactive .

Après le transfert, le voyant CCO clignote tant que le correspondant n'a pas répondu.

Dès que le transfert est effectué, le CCO est libéré et le voyant s'éteint.



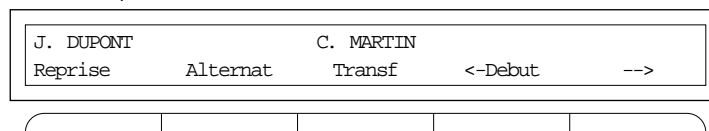

Lorsque le demandé répond avant transfert, le menu suivant s'affiche :

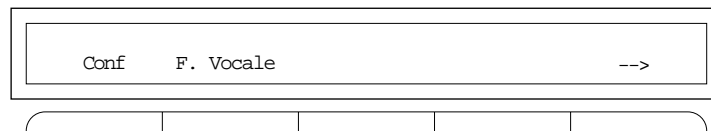

La touche  donne accès à l'écran :

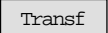

Il est alors possible de :

- reprendre l'appel affiché à droite sur l'écran et de mettre fin automatiquement à l'appel affiché à gauche en appuyant sur la touche interactive .
- parler alternativement à l'un ou à l'autre des correspondants en appuyant sur la touche interactive . L'interlocuteur en ligne est toujours affiché à gauche de l'écran,
- faire une conférence en appuyant sur la touche interactive . Il est alors possible de revenir à la situation de double appel en appuyant sur la touche interactive .
- transférer l'appel initial vers le poste demandé en appuyant sur la touche interactive . Le poste opérateur revient alors à l'état de repos et le CCO est libéré.

Garde et reprise

Après la prise d'un appel, la mise en garde peut se faire de plusieurs manières :

- en appuyant sur la touche CCO de la communication en cours,
- en prenant un autre appel arrivée,
- en reprenant un appel en attente (touche CCO).

La reprise d'un appel en garde est réalisée en appuyant sur la touche CCO clignotante associée.

Consultation de l'état d'un poste

Cette fonction permet de consulter l'état d'un poste dans l'entreprise.

En cours de communication avec un correspondant extérieur, l'afficheur du poste opérateur propose le menu suivant:

ARRIVEE PTT : 01346007000	EQ : 01/02/000				
Comm	Prenum	<--	Debut	F. Vocale	-->

En appuyant sur les touches interactives PRENUM puis ETAT, les menus suivants s'affichent :

NUMEROTEZ	
Nom int.	Etat

Autre	Retour
-------	--------

Composez le numéro de votre correspondant intérieur.

Affichage de l'état du poste

P. DUPONT	LIBRE	
Autre	Retour	Appel

Il est alors possible d'appeler le poste en double appel en appuyant sur la touche interactive

Appel

.

Les opérations possibles à ce niveau sont décrites dans le chapitre 3.

Le poste peut avoir l'état suivant :

P. DUPONT	OCCUPE	
Autre	Retour	Appel

Il est possible dans ce cas d'avertir le poste en appuyant sur la touche interactive **Appel** (un BIP ainsi que le libellé Attente signalent au correspondant occupé votre demande).

L'afficheur du poste opérateur peut proposer les menus suivants :

P. DUPONT				AVERTI
Reprise	Alternat	Transf	<-Debut	-->

Si vous appuyez sur la touche interactive **-->**, le menu ci-dessous apparaît :

P. DUPONT			AVERTI
Superv	Intrus	Aviser	-->

En appuyant sur la touche interactive **Intrus**, l'opératrice entre en tiers sur la ligne du poste demandé.

P. DUPONT		PTT
Reprise	Secret	

La touche interactive **Secret** permet de continuer à converser avec le poste demandé en mettant son correspondant en garde.

Lorsque le poste consulté est renvoyé, le menu suivant s'affiche :

J. DURANT	<- P. DUPONT	LIBRE
Autre	Retour	Appel

Après avoir appuyé sur la touche interactive **Appel**, le menu suivant apparaît :

J. DURANT	<- P. DUPONT	LIBRE		
Reprise	Alternat	Transf	<-Debut	-->

Après décrochage du correspondant appelé, l'afficheur du poste opérateur propose les menus suivants :

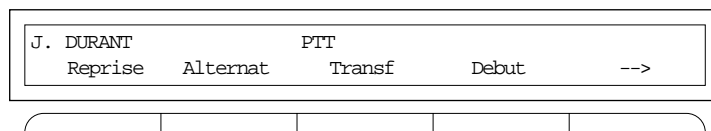

Si vous appuyez sur la touche interactive , l'afficheur du poste opérateur vous propose alors :

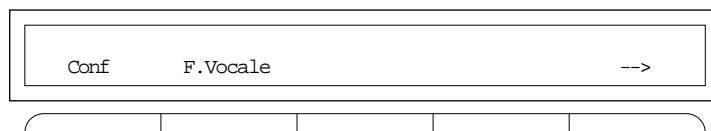

Nota : Si votre installation n'est pas équipée de l'option annuaire, les numéros d'annuaire s'affichent à la place des noms.

Chânage

Lorsqu'un correspondant extérieur désire parler successivement à plusieurs personnes, appuyez sur la touche interactive .

Pour être effective, cette opération doit être réalisée avant l'appel du correspondant intérieur et ne donne pas lieu à un message spécifique.

La communication revient en «Arrivée 2».

Les menus de traitement des appels (Transfert, Etat, etc.) abordés précédemment ne sont pas modifiés par l'activation de la touche interactive .

Libération du poste opérateur

Après le traitement d'une communication, lorsque le poste opérateur revient au repos, l'afficheur reste «blanc» pendant quelques secondes. Toutefois, le poste opérateur continue de fonctionner normalement et toute manœuvre de votre part (notamment réponse à un appel) est prise en compte et rétablit l'affichage.

Fonction prénumérotation

Elle vous permet de composer un numéro, tout en pouvant le modifier (Gomme) et d'établir la connection au moment souhaité (Appel).

Il est également possible d'utiliser cette fonction lors d'une communication.

Pour composer le numéro de votre correspondant :

Appuyez sur la touche interactive

ARR2 : 00	ARR 1 : 00	LOC : 00	LIA : 00
Comm	Etat	Service	Suite



Puis sur la touche :

Prenum	Nom. Int.	L. Spec	Annonce	-->
--------	-----------	---------	---------	-----



Composez le numéro, puis appuyez sur la touche interactive.

(Vous pouvez à tout moment corriger le numéro avec la touche Gomme).

NUMEROTEZ : XXXX	Appel	Gomme
------------------	-------	-------



En cours de communication

Vous désirez composer un numéro, tout en restant en ligne avec votre premier interlocuteur :

Appuyez sur la touche interactive.

APPEL DE 4002	000/000 J. BERNARD			
Comm	Prenum	<-Debut	F. Vocale	-->



Composez le numéro, vous restez alors toujours en communication.

Puis appuyez sur la touche interactive.

(Vous pouvez à tout moment corriger le numéro avec la touche Gomme).

NUMEROTEZ : XXXX	Appel	Gomme
------------------	-------	-------

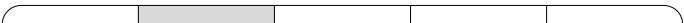

Votre premier correspondant est alors mis automatiquement en attente.

Fonctions de messagerie entre postes M520 - M520N - M640 et postes numériques

Votre poste numérique peut envoyer des mini-messages (32 caractères) vers vos correspondants intérieurs ou extérieurs raccordés à une interface numérique. Appuyez sur :

ARR 2 : 00	ARR 1 : 00	LOC : 00	LIA : 00
Comm	Etat	Service	Suite

puis sur :

CHOISISSEZ UN SERVICE			
Prog	Serveur	Aviser	

composez le numéro téléphonique du destinataire du message et validez par :

COMPOSEZ LE N _i : 4002			
		Envoi	Gomme

Sélectionnez le message désiré par la touche

4000 VOUS A APPELE A		10h46
Suite	Appel	Envoi

Si votre poste opérateur possède 40 touches personnalisables, vous pouvez saisir un message libre de 32 caractères à l'aide de ces touches lorsque l'écran indique :

Suite			
-------	--	--	--

pour transmettre le message appuyez sur :

4000 VOUS A APPELE A		10 H 46
Suite	Appel	Envoi

Pour appeler votre correspondant et lui transmettre simultanément le message appuyez sur :

4000 VOUS A APPELE A	10 H 46	
Suite	Appel	Envoi

Changez de langue

Pour accéder au changement de langue de votre afficheur :

Appuyez sur la touche interactive :

ARR 2 : 00	ARR 1 : 00	LOC : 00	LIA : 00
Comm	Etat	Service	Suite

puis sur :

CHOISISSEZ UN SERVICE		
Prog	Serveur	Aviser

QUE VOULEZ-VOUS PROGRAMMER ?				
Langue	M lodie	Touche	Signal	Ecran

Enfin choisissez la langue souhaitée :

CHOISISSEZ LA LANGUE DE VOTRE POSTE :		
Fran ais	English	Deutsch

PROGRAMMATION DES SERVICES

L'accès à la programmation des services proposés est donné par la touche interactive

du poste opérateur actif.

Remarque : quelle que soit la phase de programmation, la touche  du clavier permet de revenir à l'état initial du poste opérateur.

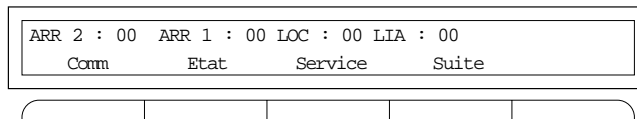

Programmation des numéros

Le poste opérateur offre la possibilité de programmer des numéros internes ou externes sur les touches personnalisables.

(Respectivement au nombre de 11 et 31 pour les modèles M520/520N et M640).

La programmation de ces numéros permet d'appeler sans numéroté des postes internes ou des correspondants externes.

La sélection du mode de programmation est réalisée en appuyant sur la touche interactive

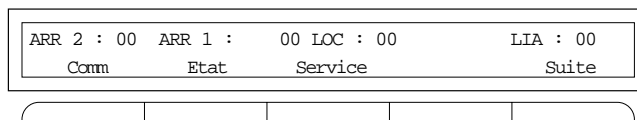

Le menu suivant apparait :

CHOISISSEZ UN SERVICE				
Prog	Serveur	Aviser		

Appuyez sur la touche interactive

QUE SOUHAITEZ-VOUS PROGRAMMER ?				
Langue	M lodie	Touche	Signal	Ecran

Appuyez sur la touche interactive

Il faut alors sélectionner une des touches personnalisables libres du poste opérateur.

APPUYEZ SUR LA TOUCHE CHOISIE OU FIN				
				Fin

Lorsque la touche personnalisable est choisie, l'afficheur donne l'état du programme de celle-ci :

CETTE TOUCHE N EST PAS PROGRAMMEE				
	Modif	<-Debut		

ou si cette touche a déjà fait l'objet d'une programmation :

NUMEROTATION DE 00134607000				
Effacer	Modif	<-Debut		

Il est alors possible d'effacer la programmation, de la modifier ou de sélectionner une autre touche.

Pour programmer un numéro, appuyer sur la touche interactive .

QUE VOULEZ-VOUS PROGRAMMER ?			
Número	Superv	F. Vocale	

Appuyer sur la touche interactive et composez le numéro intérieur ou extérieur à enregistrer.

COMPOSEZ LE N _i : 00134607000			
		Envoi	Gomme

La touche interactive permet d'effacer le dernier chiffre affiché.

Nota : pour l'accès aux réseaux extérieurs, il est nécessaire de composer le préfixe d'accès suivi du numéro.

La touche interactive enregistre la programmation et informe du nouvel état de la touche.

NUMEROTATION DE 00134607000			
Effacer	Modif	<-Debut	

Il est alors possible de programmer une autre touche en appuyant sur la touche choisie ou de revenir au menu précédent en appuyant sur la touche interactive .

Programmation des mélodies

Cette possibilité offerte permet aux opératrices de choisir la signalisation sonore parmi huit mélodies ou un BIP.

Il est également possible de supprimer tout avertissement sonore à l'arrivée des appels. Cependant, en cas de non-réponse de l'opératrice pendant plus de 15 secondes, la sonnerie initiale est rétablie.

Activez le mode de programmation par la touche interactive **Service**.

CHOISISSEZ UN SERVICE				
Prog	Serveur	Aviser		

Sélectionnez la touche interactive **Prog**.

QUE SOUHAITEZ-VOUS PROGRAMMER ?				
Langue	M lodie	Touche	Signal	Ecran

Puis appuyez sur la touche interactive **Melodie**. Le menu affiché propose alors les options suivantes.

CHOIX DE MELODIE :8		VOLUME PAR + ou -		
Bips	Chut!	Suivant	Preced	

La mélodie entendue est celle qui était initialement programmée dans le poste opérateur.

Pour la changer, il suffit d'appuyer sur les touches interactives **Suivant** ou **Preced** pour entendre les mélodies disponibles.

Le volume de la mélodie se règle en utilisant les touches + et - du clavier de numérotation.

Les fonctions Bips et Chut remplacent ou suppriment la mélodie lors de l'arrivée d'un appel.

L'afficheur visualise ces deux opérations par un menu spécifique :

Pour la fonction :

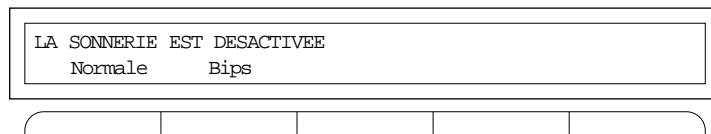

pour la fonction :

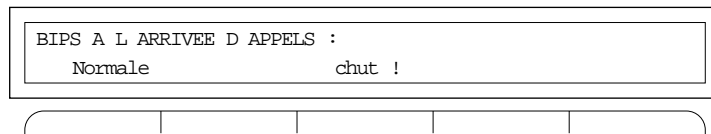

La touche interactive permet de revenir sur le choix des mélodies et les touches interactives et , d'activer l'une ou l'autre de ces fonctions.

Lorsque le mode de signalisation sonore est choisi, appuyez sur la touche pour revenir à l'état initial du poste opérateur.

Programmation du réglage contraste écran

A partir de l'écran de programmation, appuyez sur la touche interactive puis réglez par ou (7niveaux de contraste).

PARAMETRAGE ET GESTION DU SYSTEME DEPUIS LE POSTE OPERATEUR

Pour accéder à ces services, appuyez sur :

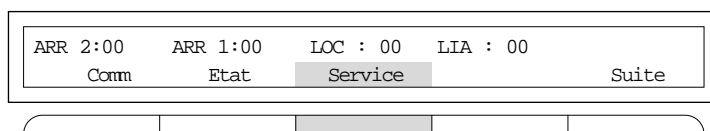

puis sur la touche :

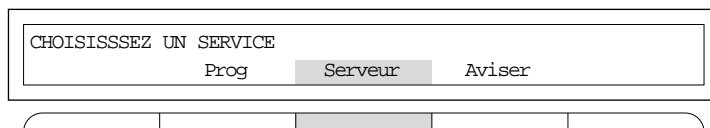

La visualisation des différents menus de gestion s'effectue par la touche :

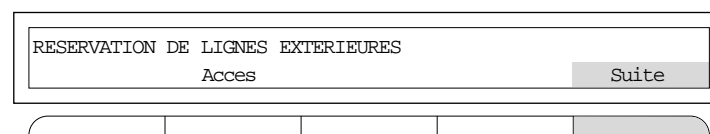

Les menus disponibles sont :

- Réservation de lignes extérieures
- Programmation et gestion du système*
- Gestion hôtelière*
- Visualisation des communications
- Visualisation de l'état des lignes réseaux
- Surveillance des lignes groupées

Lorsque le menu désiré est atteint, appuyer sur la touche interactive 

* Ces fonctionnalités sont accessibles après activation de paramètres dans l'autocommutateur.

Réservation de lignes extérieures

Cette fonction permet à l'opératrice de réserver un faisceau de lignes extérieures.

Cette fonction est disponible également par la touche LIGNES RÉSERVÉES présente sur le poste opérateur avec son voyant associé ou par le mode d'accès décrit précédemment.

Le menu est accessible par :

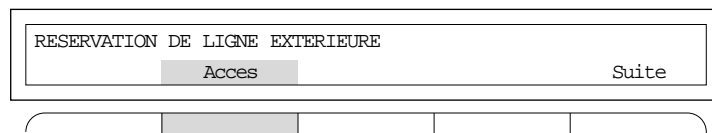

Selon l'état courant, les menus suivants sont affichés.

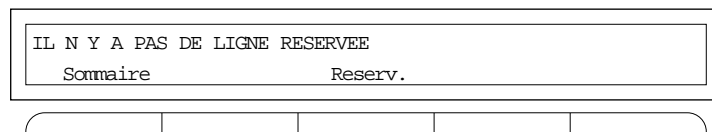

ou :

Pour modifier l'état de réservation, appuyez sur la touche interactive

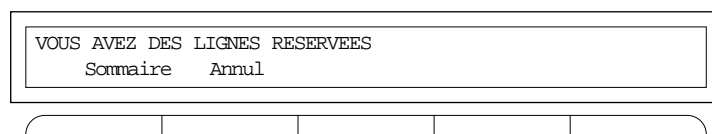
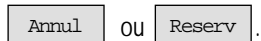

Utilisez la touche  du clavier de numérotation pour revenir à l'état initial du poste opérateur.

Programmation et gestion du système

L'accès à ce menu conduit à l'écran :

SELECTIONNEZ LA FONCTION				
No. Abrg	Facture	Horaire	Date	Heure

1 2 3 4 5

1 Numéros abrégés

SELECTIONNEZ LA FONCTION				
No. Abrg	Facture	Horaire	Date	Heure

La touche **No. Abrg** permet la gestion des numéros abrégés de l'installation (accessibles à tous les utilisateurs du système). Pour saisir un nouveau numéro abrégé, appuyez sur :

NUMEROS ABREGES		
Retour	Voir	Nouveau

Le système recherche le premier numéro non utilisé, la saisie du numéro est accessible par :

0 153 NON ENREGISTRE	Modif	Suivant
----------------------	-------	---------

Le numéro intérieur ou extérieur est saisi. Les numéros extérieurs doivent être précédés du préfixe de prise de ligne (le 0 par défaut). La saisie est terminée par :

COMPOSEZ LE N _i : 00134607000	Envoi	Gomme
--	-------	-------

* Ces fonctionnalités sont accessibles après activation de paramètres dans l'autocommutateur

Dans le cas où le numéro correspond à une société desservie par la sélection directe à l'arrivée, (dans l'exemple 01 34 60 70 00 à 01 34 60 70 99), il est possible de ne saisir que la partie fixe du numéro.

Dans ce cas où le numéro est incomplet, il convient d'appuyer sur :

NUMERO COMPLET ?	Oui	Non
------------------	-----	-----

Dans le cas où la fin du numéro à un nombre de chiffre variable, il convient d'utiliser la touche

Libre .

Le système doit connaître, si cela est possible, la longueur totale du numéro (dans l'exemple, 2 chiffres sont variables de 00 à 99) et validez par :

COMBIEN DE CHIFFRE A SUIVRE ?	Libre	Envoi	2	Gomme
-------------------------------	-------	-------	---	-------

Si votre poste opérateur possède 40 touches personnalisables, il vous est possible de saisir le nom du correspondant dont le numéro vient d'être saisi. Pour cela, utilisez les touches alphabétiques de votre poste, puis appuyez sur la touche **Envoi** .

LIBELLE ?	MATRA	Envoi	Gomme
-----------	-------	-------	-------

La saisie est terminée, vous pouvez toutefois la modifier par la touche **Modif** ou l'annuler par **Annul** (le numéro abrégé devient libre).

0153	RUBIS	0134607000			
Retour		Modif	Annul	Suivant	

2 Consultation de la consommation téléphonique d'un poste

La touche **Facture** permet de connaître le nombre d'unités de taxation téléphonique facturées pour un poste déterminé depuis la dernière remise à zéro de son compteur.

SELECTIONNEZ LA FONCTION				
No. Abrg	Facture	Horaire	Date	Heure

Indiquez le numéro du poste interne dont vous désirez consulter la consommation.

COMPOSEZ LE N _i : 301				
			Envoi	Gomme

La touche **Envoi** visualise le compteur

301	001225UT	DEPUIS LE 26/08		
Sommaire	Annul	Autre		Suite

La touche **Autre** permet de consulter la consommation d'un autre poste.

Pour annuler le compteur du poste, appuyez sur **Annul**

COMPOSEZ LE MOT DE PASSE : XXXX				
			Envoi	Gomme

Le mot de passe doit vous être communiqué par l'exploitant de votre installation. Il n'est requis que lors de la première annulation tant que vous ne quittez pas le menu Facture. Pour les annulations suivantes, appuyez sur la touche :

CONFIRMEZ-VOUS L'ANNULATION ?				
			Oui	Non

3 Gestion des modes de restriction

Sur votre équipement, les droits des utilisateurs peuvent varier suivant l'heure de la journée. Les postes peuvent par exemple effectuer des communications internationales dans la journée mais seulement des communications locales le soir ou le week-end.

La touche **Horaires** permet de forcer le système dans l'un ou l'autre mode.

SELECTIONNEZ LA FONCTION				
No. Abrg	Facture	Horaires	Date	Heure

Sélectionnez le mode de fonctionnement

SELECTIONNEZ LA FONCTION		
Sommaire	Jour	Nuit

Le système affiche le nouvel état

RESTRICTION NUIT SELECTIONNEE		
Sommaire	Jour	Nuit

4 et 5 Gestion de la date et de l'heure

Il est possible de modifier la date et l'heure du système depuis le poste opérateur, pour cela appuyez sur :

SELECTIONNEZ LA FONCTION				
No. Abrg	Facture	horaire	Date	Heure

Saisissez la date comme indiquée puis validez par :

COMPOSEZ LA DATE (JJMMAAAA)		26/08/1999
Envoi		Gomme

Le système affiche la date modifiée. Pour modifier l'heure, appuyez sur :

LUNDI 18 AOUT	17 : 21	
Retour	Heure	Modif

ou sur la touche :

SELECTIONNEZ LA FONCTION					
No. ;	Abrg	Facture	Horaire	Date	Heure

Il est possible d'avancer ou de reculer le système d'une heure (touche ou) ou de saisir l'heure du format HH MM SS.

Si une zone est omise, elle est par défaut à 00.
Par exemple, si vous saisissez 08, le système enregistre 08 H 00 mn 00 s.
Validez les modifications par :

VARIATION (+, -) OU HH (MM(SS))			
+ 1 H	- 1 H	Envoi	Gomme

Gestion hôtelière

L'accès à ce menu conduit à l'écran.

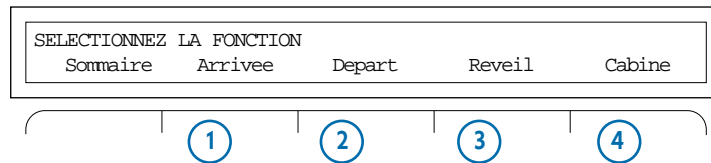

IMPORTANT : Si vous utilisez fréquemment ces fonctions, votre exploitant peut définir des touches programmables donnant un accès direct à chacune d'elle.

1 Arrivée d'un client.

La touche **Arrivee** permet d'ouvrir l'accès au réseau public pour le téléphone d'une chambre de l'hôtel.

Saisissez le numéro du poste de la chambre puis appuyez sur :

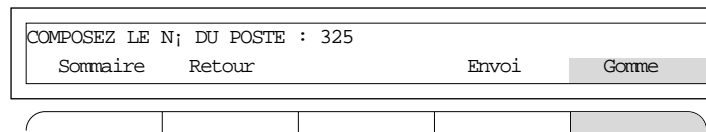

Les services du type : "ne pas déranger", "renvoi", "réveils programmés" sur le poste sont annulés.

Si la manœuvre est possible, elle est réalisée par le système.

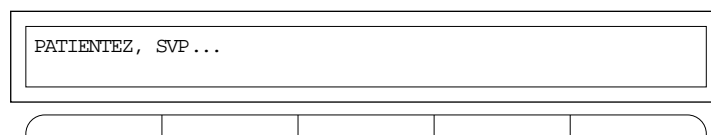

Si la manœuvre n'est pas possible.

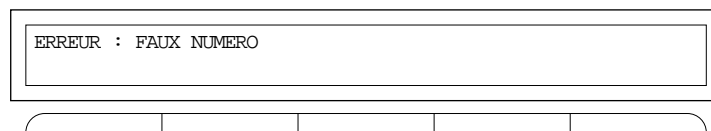

2 Départ d'un client.

La touche **D part** permet de supprimer l'accès au réseau public pour le téléphone d'une chambre d'hôtel. Saisissez le numéro du poste de la chambre et validez par :

COMPOSEZ LE N° DU POSTE : 325
Sommaire Retour Envoi Gomme

Le coût des communications du poste de la chambre depuis l'arrivée du client est indiquée en monnaie nationale.

Pour éditer sur l'imprimante du système un justificatif, appuyez sur :

COUT : xxxx
Ticket Annul Confirm Euros

L'affichage en Euro se fait par appui sur la touche interactive **Euros**. Retour à la monnaie nationale par touche interactive **Change**.

COUT EUROS : XXXX
Ticket Annul Confirm Change

Pour fermer définitivement le compte de la chambre, appuyez sur la touch **Confirm**.

PATIENTEZ, SVP...

3 Réveil.

La touche **Reveil** permet la programmation d'un réveil pour une chambre donnée.
Saisissez le numéro de la chambre et validez par :

COMPOSEZ LE N° DU POSTE : 325

Sommaire Retour Envoi Gomme

- Appuyez sur :

PAS DE REVEIL ACTIVE

Active Suivant

Saisissez l'heure du réveil, puis validez par :

COMPOSEZ L'HEURE (HH MM) : 06:45

Envoi Gomme

Le système enregistre l'heure de réveil.

POSTE 325 A UN REVEIL A 06:45

Annul Modif Suivant

4 Gestion d'un poste de cabine téléphonique.

La touche **Cabine** permet d'autoriser temporairement les appels à partir d'un poste géré à partir du poste opérateur. Saisissez le numéro de la cabine et validez par :

NUMERO DU POSTE CABINE : 301			
		Envoi	Gomme

Si la personne qui désire téléphoner est cliente de l'hôtel, appuyez sur :

NUMERO DU POSTE CABINE : 301			
	Client	Passage	Gomme

Saisissez le numéro de la chambre du client. Le coût de la communication sera automatiquement sur le compte de la chambre, validez par :

NUMERO DU POSTE CLIENT : 325			
Retour		Envoi	Gomme

Si le client n'est pas dans l'hôtel, appuyez sur :

NUMERO DU POSTE CABINE : 301			
	Client	Passage	Gomme

Quelques secondes après la fin de la communication du poste cabine, le poste opérateur est appelé. Après réponse, l'afficheur indique le coût en unités de taxes de la communication.

RETOUR CABINE 301		COUT 0003 UNITE	
			Retour

Dans les deux cas après son utilisation, le poste cabine ne permet plus les appels extérieurs et ce jusqu'à la prochaine activation par le poste opérateur.

Visualisation des communications

Cette fonction permet de connaître l'état d'un poste et de connaître les postes internes ou externes participant à une conversation.

Pour cela appuyer sur :

QUE D SIREZ-VOUS VISUALISER			
Sommaire	Annuaire	Equipt	



Saisissez le numéro du poste téléphonique sur lequel vous souhaitez obtenir des informations et validez par :

COMPOSEZ LE N _i : 4002			
Sommaire	Envoi	Gomme	



Suivant l'état du poste, le système peut donner deux réponses :

L' EQUIPEMENT N' EST PAS EN COMMUNICATION			
---	--	--	--



ou

4002			
Sommaire	Autre	Distant	Equipt



La touche **Distant** permet de connaître le correspondant interne ou externe (si celui-ci est raccordé au réseau numérique) avec lequel le poste est en conversation.

La touche **Equipt** est réservée à l'exploitant (visualisation des correspondants internes, et externes, utilisant une ligne extérieure).

Visualisation de l'état des lignes réseaux

Cette fonction permet de visualiser l'état des lignes réseaux et est plus particulièrement destinée à l'exploitant de l'installation.

Pour cela appuyer sur :

VISUALISATION ETAT LIGNE			
Acces			Suite

Choisissez le type de lignes réseaux que vous voulez visualisez.

CHOISISSEZ LE TYPE D EQUIPEMENT				
Sommaire	JR_ANA	JR_MIC	JR_IA	-->

CHOISISSEZ LE TYPE D EQUIPEMENT				
JR_TO		JR_T2		<--

Après avoir sélectionné un type d'équipement, l'afficheur propose de renseigner les rubriques suivantes :

SITE :	/GRAPPE
Sommaire	

Utilisez la touche  du clavier de numérotation pour revenir à l'état initial du poste opérateur.

Surveillance des lignes groupées

Cette fonction permet de visualiser le trafic téléphonique sur un groupement de postes.
L'accès au menu s'effectue par :

SURVEILLANCE DES LIGNES GROUPEES	
Acces	Suite

Indiquez le numéro d'appel du groupement de poste, puis validez .

COMPOSEZ LE N _i DE LIGNES GROUPEES : 5000		
Sommaire	Envoi	Gomme

L'afficheur visualise le nombre d'appels en attente :

NOMBRES D' APPELS EN ATTENTE : 05		
Sommaire	Retour	Suite

- Retour** : permet de consulter un autre groupement de postes.
- Suite** : permet l'accès au menu d'attente maximum des correspondants extérieurs qui tentent de joindre le groupement.

TEMPS D ATTENTE MAXIMUM :		00:00:00
Sommaire	Retour	Suite

Utilisez la touche  du clavier de numérotation pour revenir à l'état initial du poste opérateur.

Vos numéros abrégés personnels

Notez dans ce tableau, les noms et numéros de vos correspondants enregistrés sous la fonction répertoire :

N° abrégé	Nom	Téléphone
0		
1		
2		
3		
4		
5		
6		
7		
8		
9		



Copyright © 1999 - 2000 Matra Nortel Communications. Tous droits réservés.
Matra Nortel Communications se réserve le droit de modifier ses produits sans préavis.
Document non contractuel.
Référence : DY4315013 - MNPS6660AAAAA01
Date : Octobre 2000
Publié en France